

Monteringsvejledning til Krympemuffe

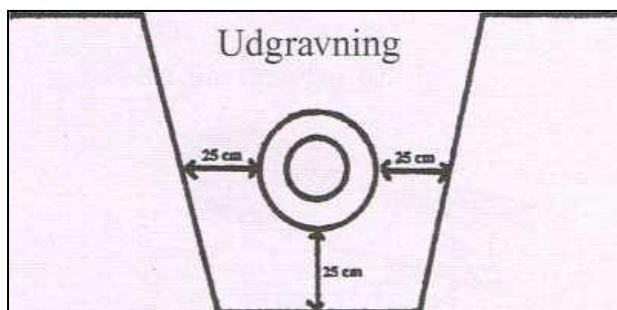

1. Der skal være min. 25 cm. fra rørkant til sider og bund i udgravningen.

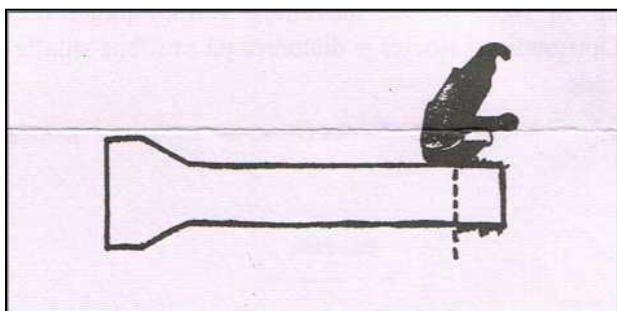

2. Spidsenden af røret renses for ler og jord, børstes eller afvaskes. Er betonrøret (tilkoblingsrøret) dårlig i spidsenden afsaves et passende stykke, til røret har en jævn overflade, reif derefter røret i enden. Sav evt. røret over med en vinkelsliber med diamantklinge.

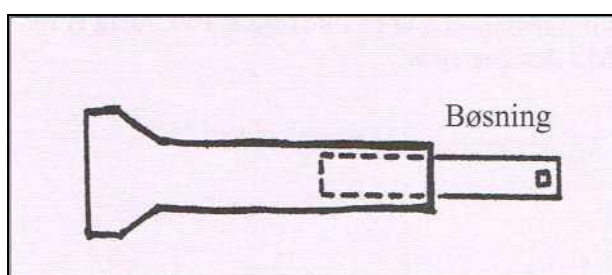

3. Indsæt derefter rørbøsning i spidsenden af røret. Bøsningen virker som styr og centrering af muffen.

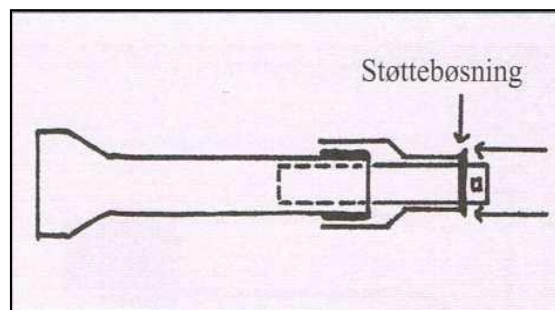

4. Aftag papir fra muffepakningen og påsæt denne fra spidsenden af kloakrøret og indefter. Husk et lille overlap. (Korrekt længde afmåles og afklippes inden papiret fjernes). Hvis den indvendige diameter på tilkoblingsrøret er mindre end 100 mm. påsættes foruden rørbøsningen, en lille støttebøsning. Støttebøsningen skubbes ind over rørbøsningen til den har kontakt med krympemuffen, således at den støtter og sikrer den færdige muffes placering i forhold til tilkoblingsrøret.

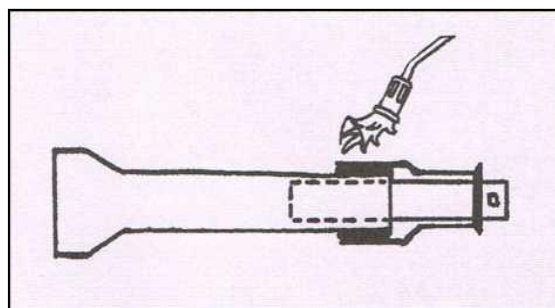

5. Nedkrympningen foretages med en gasbænder med et 50 mm. brænde hoved. Der nedkrympes med blød flamme, jævnt hele vejen rundt, til der kan ses tæt kontakt med røret i hele "krympeområdet". Bemærk at der ikke skal varmes for længe på samme sted. Så kan muffen risikere at blive sort, dette skal undgås.



Fra H.L. Muffer ApS

Monteringsvejledning til Krympemuffe

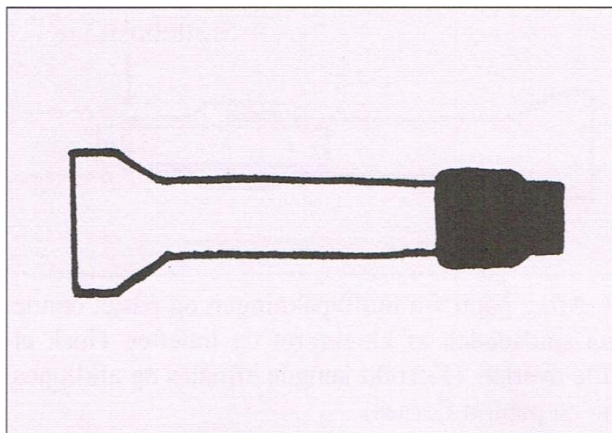

6. Bøsningen udtages efter ca. 5-10 min. Muffen er færdig og arbejdet kan fortsættes.

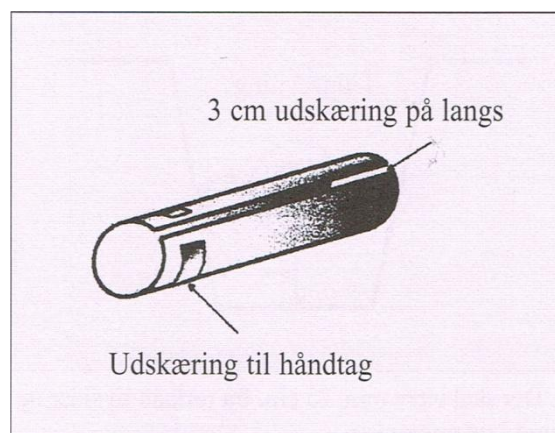

Bøsningen er et ca. 50 cm. lang rør, som er slidset op så røret passer indvendig i tilkoblingsrøret.

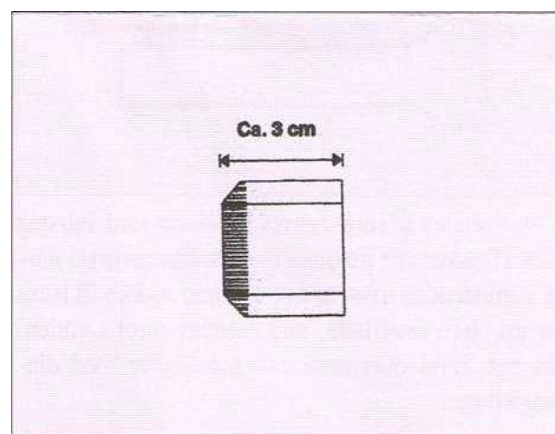

En støttebøsning er en lille ring af PVC, som er reifet i den ene ende.



Fra H.L. Muffer ApS